

РОТОРНАЯ ПАНЕЛЬ СЕРИИ SMART-DALI-301-31

- ▼ DALI 2 (DT6/DT8)
- ▼ Wi-Fi 2.4 ГГц, TUYA
- ▼ RF 2.4 ГГц
- ▼ DIM/MIX/RGB/RGBW/RGB-MIX
- ▼ Адрес / Группа / Broadcast



1. ОСНОВНЫЕ СВЕДЕНИЯ

- 1.1. Роторная панель серии SMART (далее — панель) предназначена управления светодиодными источниками света DIM/MIX/RGB/RGBW/RGB-MIX, работающими по протоколу DALI.
- 1.2. Основные функции: включение/выключение света и регулировка яркости (DIM), регулировка цветовой температуры (MIX), выбор цвета (RGB).
- 1.3. Управляется при помощи вращающегося регулятора и по Wi-Fi (2.4 ГГц) с использованием облачной платформы TUYA, пультами и панелями серии SMART по радиоканалу (RF 2.4 ГГц), а также при помощи устройств с голосовыми помощниками.
- 1.4. Работает с мобильными приложениями Intelligent Arlight и Smart Life (Android/iOS).
- 1.5. Выбор режима управления (адрес/группа/broadcast) с помощью вращающихся переключателей на задней панели.
- 1.6. Питание от шины DALI или блока питания на 24 В.
- 1.7. Соответствует стандарту IEC 62386-102, 207, 209 и совместим с оборудованием DALI различных производителей.

2. ОСНОВНЫЕ ТЕХНИЧЕСКИЕ ХАРАКТЕРИСТИКИ

2.1. Общие параметры

Напряжение питания	Шина DALI / DC 24 В
Потребляемый ток от шины при внешнем питании	2 мА
Входной сигнал	RF 2.4 ГГц / Wi-Fi 2.4 ГГц, TUYA
Выходной сигнал	DALI (DT6/DT8)
Максимальная дистанция управления по RF*	30 м
Диапазон диммирования	0–100%
Степень пылевлагозащиты	IP20
Сечение подключаемых проводов	0.5–2.5 мм²
Диапазон рабочих температур окружающей среды**	-20... +45 °C
Габаритные размеры	86×86×43 мм

* Металлические сооружения и другие экранирующие конструкции (стены, двери, перекрытия) ухудшают прохождение радиосигнала. На дальность передачи также оказывают влияние сильные источники мешающих радиосигналов и помех, такие как Wi-Fi-роутеры, микроволновые печи и другие излучающие устройства. В бытовых помещениях для надежного управления рекомендуется устанавливать управляющие и исполнительные устройства на расстоянии не более 10–15 м друг от друга. Перед окончательным монтажом рекомендуется проверить работу системы в предполагаемом месте установки.

** Без возникновения условий конденсации влаги.

2.2. Основные размеры



Рис. 1. Габаритный чертеж

3. УСТАНОВКА, ПОДКЛЮЧЕНИЕ И УПРАВЛЕНИЕ

⚠ ВНИМАНИЕ!

Во избежание поражения электрическим током перед началом всех работ отключите электропитание. Все работы должны проводиться только квалифицированным специалистом.

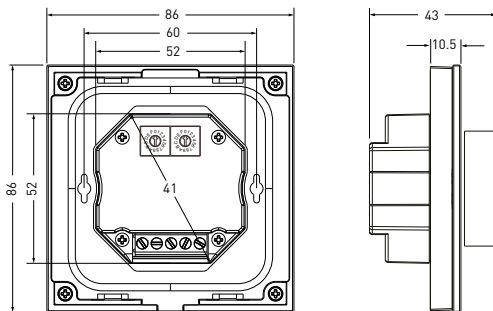
- 3.1. Извлеките панель из упаковки и убедитесь в отсутствии механических повреждений.
- 3.2. Подключите панель согласно схеме на рис. 2:



Рис. 2. Схема подключения панели

Примечание. Рекомендуется использовать блок питания (24 В) для панели, чтобы снизить нагрузку на шину DALI. Максимальная длина шины DALI не должна превышать 300 м при сечении кабеля 2x1,5 мм².

Можно построить беспроводную систему управления по радиоканалу RF (2.4 ГГц) или с использованием роутера Wi-Fi (2.4 ГГц) и облачной платформы TUYA, а также при помощи устройств с голосовыми помощниками, например умных колонок (рис. 3.):

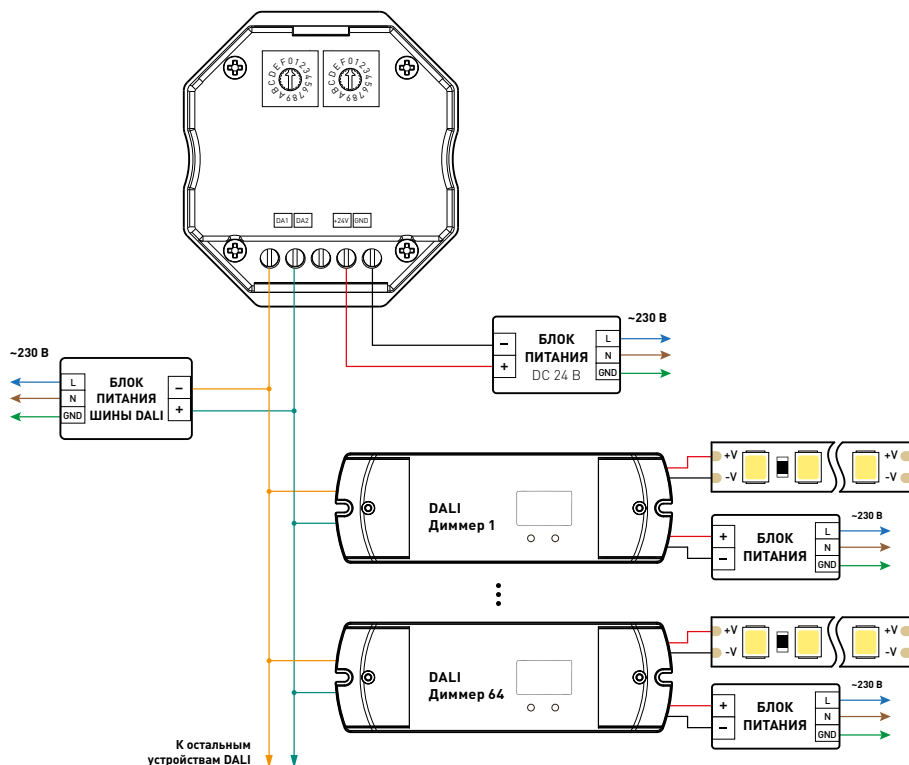

Рис. 3. Структурная схема построения системы

- 3.3. Убедитесь, что схема собрана правильно, везде соблюдена полярность подключения, провода нигде не замыкаются.
- 3.4. Включите питание системы и выполните настройку.
Привязка пульта дистанционного управления (ДУ) к панели

▼ Вращающимся регулятором на панели:

Способ 1: в течение 10 с после включения панели быстро нажмите на вращающуюся ручку 5 раз. Затем на пульте ДУ нажмите кнопку включения/выключения (для однозонного пульта) или кнопку зоны (для многозонного пульта). Во время привязки светодиодный индикатор будет мигать медленно, а при успешной привязке быстро мигнет 3 раза. Панель автоматически выйдет из режима привязки после 10 с бездействия.

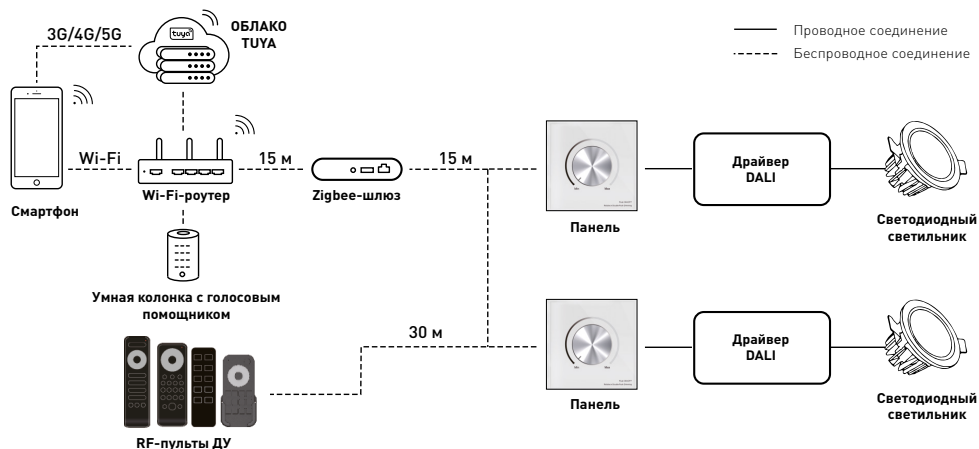
Способ 2: поверните вращающуюся ручку один раз, чтобы изменить адрес DALI.

Затем на пульте ДУ нажмите кнопку включения/выключения (для однозонного пульта) или кнопку зоны (для многозонного пульта). Во время привязки светодиодный индикатор будет мигать медленно, а при успешной привязке быстро мигнет 3 раза. Панель автоматически выйдет из режима привязки после 10 с бездействия.

▼ Коммутацией питания:

Привязка: выключите и включите питание панели 2 раза подряд. На пульте ДУ нажмите кнопку включения/выключения (для однозонного пульта) или кнопку зоны (для многозонного пульта). Если привязка прошла успешно, светодиодный индикатор быстро мигнет 3 раза.

Удаление: выключите и включите питание панели 2 раза подряд. На пульте ДУ коротко нажмите кнопку включения/выключения (для однозонного пульта) или кнопку зоны (для многозонного пульта) 5 раз. Если удаление привязанных пультов прошло успешно, светодиодный индикатор мигнет 6 раз.

Примечание: при использовании на одной шине DALI более одной роторной панели не допускается одновременное управление двумя и более устройствами при помощи одного RF-пульта ДУ или сценариев автоматизации (в приложениях Intelligent Arlight, Умный дом Яндекс и др.) во избежание возникновения коллизии на шине.

Выбор режима управления DALI

Настройка определяется числом, установленным двумя вращающимися переключателями, и является суммой значения левого переключателя, умноженного на 10 ($\times 10$), и значения правого переключателя. Например: значение левого переключателя 5, а правого — 4, установленное число равно $5 \times 10 + 4 = 54$.

Примечание.

- ▼ Для устройств с монохромным типом диммирования доступны 3 вида управления:
адресное: 64 адреса (от 00 до 15);
групповое: 15 групп (от 00 до 14);
широковещательное (Broadcast).
- ▼ Для устройств с настройкой цветовой температуры, RGB, RGBW и RGB+MIX доступны 3 вида управления:
адресное: 16 адресов (от 00 до 63);
групповое: 16 групп (от 00 до 15);
широковещательное (Broadcast).

Настройка управления по типам диммирования

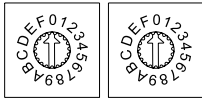

X

Y

Х от 0 до 7

Одноцветный режим (DIM):

- ▼ адресное: заданное значение 0–63 соответствует адресам DALI 00–63;
- ▼ групповое: заданное значение 70–7F соответствует группам DALI 0–15;
- ▼ широковещательное: заданное значение 64–6F соответствует управлению Broadcast.

Управление:

- ▼ короткое нажатие на ручку — включение/выключение света;
- ▼ двойное нажатие на ручку — переключение между мин. и макс. яркостью;
- ▼ вращение регулятора — регулировка яркости.

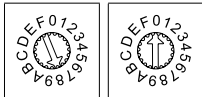

X

Y

Х от 8 до 9

Режим изменения цветовой температуры (MIX):

- ▼ адресное: заданное значение 80–8F соответствует адресам DALI 00–15;
- ▼ групповое: заданное значение 90–9E соответствует группам DALI 0–14;
- ▼ широковещательное: заданное число 9F соответствует управлению Broadcast.

Управление:

- ▼ короткое нажатие на ручку — включение/выключение света;
- ▼ двойное нажатие на ручку — переключение между 3 уровнями цветовой температуры (теплый белый, нейтральный белый, холодный белый). После 5 с бездействия панель автоматически возвращается в режим регулировки яркости.
- ▼ вращение регулятора — регулировка яркости (вращение по часовой стрелке увеличивает яркость, против часовой стрелки — уменьшает яркость). В режиме регулировки цветовой температуры вращение по часовой стрелке увеличивает цветовую температуру, против часовой стрелки — уменьшает цветовую температуру.

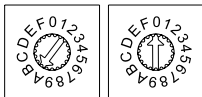

X

Y

Х от А до В

Режим RGB:

- ▼ адресное: заданное значение A0–AF соответствует адресам DALI 00–15;
- ▼ групповое: заданное значение B0–BE соответствует группам DALI 0–14;
- ▼ широковещательное: заданное число BF соответствует управлению Broadcast.

Управление:

- ▼ короткое нажатие на ручку — включение/выключение света;
- ▼ двойное нажатие на ручку — переключение между цветным освещением и смешанным белым освещением (установленный цвет + 50% насыщенности). Нажатие на ручку — изменение цвета (красный — желтый — зеленый — голубой — синий — фиолетовый) или уровня насыщенности цвета. После 5 с бездействия панель автоматически возвращается в режим регулировки яркости.
- ▼ вращение регулятора — регулировка яркости (вращение по часовой стрелке увеличивает яркость, против часовой стрелки — уменьшает яркость). В режиме регулировки цвета вращение по часовой стрелке меняет цвет от красного к фиолетовому, против часовой стрелки — от фиолетового к красному. В режиме регулировки насыщенности цвета вращение по часовой стрелке увеличивает насыщенность, против часовой стрелки — уменьшает.

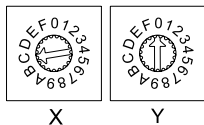

X от C до D

Режим RGBW:

- ▼ адресное: заданное значение C0–CF соответствует адресам DALI 00–15;
- ▼ групповое: заданное значение C0–CE соответствует группам DALI 0–14;
- ▼ широкоэвещательное: заданное значение DF соответствует управлению Broadcast.

Управление:

- ▼ короткое нажатие на ручку — включение/выключение света;
- ▼ двойное нажатие на ручку — переключение между цветным светом (RGB), белым светом (W) и RGB+W (включены и RGB, и белый свет). Нажатие на ручку — изменение цвета (красный — желтый — зеленый — голубой — синий — фиолетовый) или уровня насыщенности цвета. После 5 с бездействия панель автоматически возвращается в режим регулировки яркости.
- ▼ вращение регулятора — регулировка яркости (вращение по часовой стрелке увеличивает яркость, против часовой стрелки — уменьшает яркость). В режиме регулировки цвета вращение по часовой стрелке меняет цвет от красного к фиолетовому, против часовой стрелки — от фиолетового к красному. В режиме регулировки белого цвета вращение по часовой стрелке увеличивает яркость белого цвета, против часовой стрелки — уменьшает яркость белого цвета.

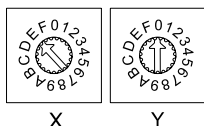

X от E до F

RGB+MIX-режим:

- ▼ адресное: заданное значение E0–EF соответствует адресам DALI 00–15;
- ▼ групповое: заданное значение E0–EE соответствует группам DALI 0–14;
- ▼ широкоэвещательное: заданное значение FF соответствует управлению Broadcast.

Управление:

- ▼ короткое нажатие на ручку — включение/выключение света;
- ▼ двойное нажатие на ручку — переключение между цветным и белым режимами освещения. Нажатие на вращающуюся ручку — изменение цвета (красный — желтый — зеленый — голубой — синий — фиолетовый) или цветовой температуры. После 5 с бездействия панель автоматически возвращается в режим регулировки яркости.
- ▼ вращение ручки — регулировка яркости (вращение по часовой стрелке увеличивает яркость, против часовой стрелки — уменьшает яркость). В режиме регулировки цвета вращение по часовой стрелке меняет цвет от красного к фиолетовому, против часовой стрелки — от фиолетового к красному. В режиме регулировки цветовой температуры вращение по часовой стрелке увеличивает яркость цветовой температуру, против часовой стрелки — уменьшает цветovou температуру.

Таблица динамических режимов

Для RGB/RGBW

- 1 — переключение
- 2 — плавное переключение
- 3 — 6-цветное переключение
- 4 — 6-цветное плавное переключение
- 5 — плавное переключение желтый/голубой/фиолетовый

- 6 — плавное включение/выключение
- 7 — красный, плавное включение/выключение
- 8 — зеленый, плавное включение/выключение
- 9 — синий, плавное включение/выключение
- 10 — белый, плавное включение/выключение

Для RGB-MIX

- 1 — переключение
- 2 — плавное переключение
- 3 — 6-цветное переключение
- 4 — 6-цветное плавное переключение
- 5 — плавное переключение цветовой температуры

- 6 — плавное включение/выключение
- 7 — красный, плавное включение/выключение
- 8 — зеленый, плавное включение/выключение
- 9 — синий, плавное включение/выключение
- 10 — белый, плавное включение/выключение

- 3.5. Управление с мобильных устройств через приложение Intelligent Arlight или Smart Life
- ▼ Скачайте и установите приложение Intelligent Arlight или Smart Life.
 - ▼ Создайте аккаунт или войдите в существующую учетную запись.
 - ▼ Прокрутите вращающийся регулятор один раз, чтобы изменить адрес DALI, или в течение 10 с после включения панели быстро нажмите на него 5 раз. Это позволит удалить подключенные пульты. Панель перейдет в режим привязки к Wi-Fi. Медленное мигание светодиодного индикатора, а затем 3 быстрых мигания подряд означают успешную привязку.
 - ▼ Следуя указаниям в мобильном приложении Intelligent Arlight или Smart Life, добавьте и настройте устройство. Подробное руководство по работе с мобильным приложением см. на сайте arlight.ru.
- 3.6. Закрепите панель в месте установки.



Рис. 4. Монтаж панели

4. ОБЯЗАТЕЛЬНЫЕ ТРЕБОВАНИЯ И РЕКОМЕНДАЦИИ ПО ЭКСПЛУАТАЦИИ

⚠ ВНИМАНИЕ!
Несоблюдение правил эксплуатации может привести к выходу оборудования из строя, поражению электрическим током или возгоранию.

- 4.1. Соблюдайте условия эксплуатации оборудования:
- ▼ эксплуатация только внутри помещений;
 - ▼ температура окружающего воздуха от -20 до $+45$ °С;
 - ▼ относительная влажность воздуха не более 90% при 20 °С, без конденсации влаги.
- 4.2. Не допускается установка вблизи нагревательных приборов или горячих поверхностей.
- 4.3. Не допускайте попадания воды или воздействия конденсата на устройство.
- 4.4. Перед включением системы убедитесь, что схема собрана правильно, соединения выполнены надежно, замыкания отсутствуют. Замыкание в проводах может привести к отказу оборудования.
- 4.5. Возможные неисправности и методы их устранения

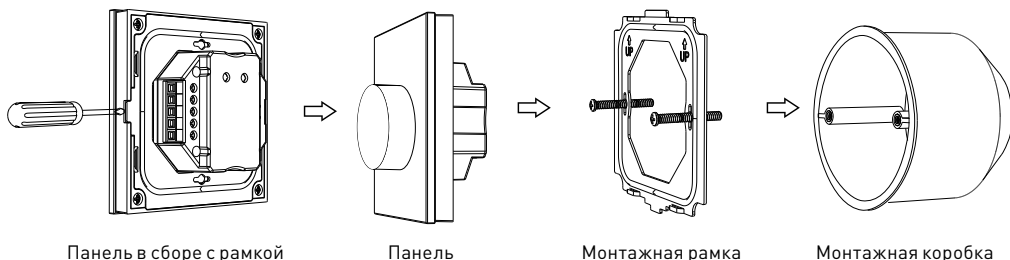
Неисправность	Причина	Метод устранения
Управление осуществляется нестабильно	Нет контакта в соединениях	Проверьте все подключения
	Короткое замыкание в проводах шины DALI	Внимательно проверьте все цепи и устраните КЗ
	К одной панели подключено слишком много диммеров	Уменьшите количество диммеров и установите дополнительный блок питания
	Провода шины DALI слишком длинные или имеют недостаточное сечение	Проверьте работу оборудования в непосредственной близости друг к другу. Если система не заработала, замените кабель управления
Дистанция устойчивой работы панели в качестве беспроводного пульта управления менее 30 м	Экранирование радиосигнала стеной или металлической поверхностью	Устраните причину экранирования радиосигнала, перенесите панель в место, исключающее экранирование

5. ТРЕБОВАНИЯ БЕЗОПАСНОСТИ

- 5.1. Монтаж оборудования должен выполняться квалифицированным специалистом с соблюдением требований техники безопасности, пожарной безопасности, ПУЭ и других нормативных документов.
- 5.2. Внимательно изучите данное руководство и неукоснительно следуйте всем требованиям и рекомендациям.
- 5.3. Перед монтажом убедитесь, что все оборудование обесточено.
- 5.4. Не допускается монтаж оборудования, если обнаружены трещины или другие повреждения его корпуса.
- 5.5. Если при включении изделие не заработало должным образом, воспользуйтесь таблицей возможных неисправностей, приведенной выше. Если самостоятельно устранить неисправность не удалось, обесточьте оборудование и свяжитесь с поставщиком.
- 5.6. Незамедлительно прекратите эксплуатацию оборудования и отключите электропитание при возникновении следующих ситуаций:
 - ▼ появление постороннего запаха;
 - ▼ чрезмерное повышение температуры изделия или питающих кабелей;
 - ▼ дым или нехарактерный звук;
 - ▼ повреждение или нарушение изоляции кабеля или корпуса изделия.

6. ГАРАНТИЙНЫЕ ОБЯЗАТЕЛЬСТВА

- 6.1. Изготовитель гарантирует соответствие изделия требованиям действующей технической документации и обязательным требованиям государственных стандартов.
- 6.2. Гарантийный срок изделия — 60 месяцев с даты передачи потребителю, если иное не предусмотрено договором. Если дату передачи установить невозможно, гарантийный срок исчисляется с даты изготовления изделия.
- 6.3. В случае выхода изделия из строя потребитель вправе предъявить требования в течение гарантийного срока при наличии товарного или кассового чека, а также отметки о продаже в паспорте изделия.
- 6.4. Требования предъявляются по месту приобретения изделия.
- 6.5. Гарантийные обязательства не распространяются на изделия, имеющие механические повреждения или признаки нарушения потребителем правил хранения, транспортирования или эксплуатации.
- 6.6. Изготовитель вправе вносить изменения в конструкцию изделия и встроенное программное обеспечение (прошивку), не ухудшающие качество изделия и его основные параметры.
- 6.7. Расходы на транспортировку вышедшего из строя изделия оплачиваются потребителем.

7. ТРАНСПОРТИРОВАНИЕ И ХРАНЕНИЕ

- 7.1. Размещение и крепление в транспортных средствах упакованных изделий должны обеспечивать их устойчивое положение, исключать возможность ударов друг о друга, а также о стенки транспортных средств.
- 7.2. После транспортировки при отрицательных температурах, перед включением, изделие должно быть выдержано в упаковке в нормальных условиях не менее 6 часов.
- 7.3. Изделия должны храниться в сухом помещении в заводской упаковке при температуре окружающей среды от 0 до +50 °С и влажности не более 70% при отсутствии в воздухе паров кислот, щелочей и других агрессивных примесей.

8. КОМПЛЕКТАЦИЯ

- 8.1. Роторная панель — 1 шт.
- 8.2. Паспорт и краткая инструкция по эксплуатации — 1 шт.
- 8.3. Упаковка — 1 шт.

9. СВЕДЕНИЯ ОБ УТИЛИЗАЦИИ

- 9.1. По истечении срока службы (эксплуатации) изделие не представляет опасности для жизни, здоровья людей и окружающей среды.
- 9.2. Утилизация осуществляется в соответствии с требованиями действующего законодательства.

10. СВЕДЕНИЯ О РЕАЛИЗАЦИИ И СЕРТИФИКАЦИИ

- 10.1. Цена изделия договорная, определяется при заключении договора.
- 10.2. Предпродажной подготовки изделия не требуется.
- 10.3. Изделие сертифицировано согласно ТР ТС. Информация о сертификации нанесена на упаковку.

11. ИНФОРМАЦИЯ О ПРОИСХОЖДЕНИИ ТОВАРА

- 11.1. Изготовлено в КНР.
- 11.2. Изготовитель: Heilongjiang Arlight Trade Company Limited (Хэйлунцзян Арлайт Трейд Компани Лимитед).
China, Heilongjiang Province (DZ), Heihe City, Cooperation Zone, Small and Medium-sized Enterprise Service Centre, Supporting Services Building, Room 308.
Офис 308, Здание ВС, Центр ОМиСП, Зона сотрудничества, провинция Хэйлунцзян (ДЗ), Китай.
- 11.3. Импортер: ООО «Арлайт РУС», адрес: 101000, г. Москва, Уланский пер., д. 22, стр. 1, пом. I, этаж 5, офис 501.
- 11.4. Дату изготовления см. на корпусе изделия (или на упаковке).

12. ОТМЕТКА О ПРОДАЖЕ

Модель: _____

Дата продажи: _____

Продавец: _____ М. П.

Потребитель: _____

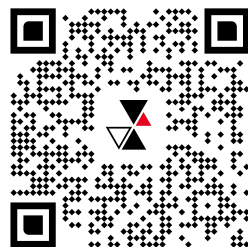

Более подробная информация об изделии представлена на сайте arlight.ru



ТРТС 020/2011

Инструкция предназначена для артикулов 060682, 063671. Артикул указан на момент разработки инструкции. Список действующих артикулов см. на сайте arlight.ru. Дополнение к артикулу в скобках, например (1), (2), (B), означает наличие модификаций товара. Модификации отличаются незначительными улучшениями, не влияющими на основные свойства, параметры и внешний вид товара. Допускается прямая замена модификаций на основной артикул или наоборот без каких-либо условий. Данный материал принадлежит ООО «АРЛАЙТ РУС».