



Электронная документация

АЛЮМИНИЕВЫЙ ПРОФИЛЬ

PLS-LOCK-H19-T-HIDE-2000

ОПИСАНИЕ

- Встраиваемый профиль в гипсокартон толщиной 16 мм со скрытым фланцем.
- Доступны угловые и поворотные держатели.
- Экран из стойкого к УФ-излучению поликарбоната с замком-защелкой, доступен матовый, прозрачный.
- Экраны, заглушки и другие аксессуары поставляются отдельно.

ПРИМЕНЕНИЕ

- Позволяет создать линию света шириной 22 мм.
- Декоративная контурная подсветка внешних углов стен и конструкций.
- Для светодиодных лент шириной до 24 мм.



24 мм



Встраиваемый



Серебристый

ПАРАМЕТРЫ

Артикул	033693
Модель	PLS-LOCK-H19-T-HIDE-2000
Цвет	 серебристый
Покрытие	без покрытия
Форма (сечение)	с фланцем
Назначение	для прямоугольных светильников
Размеры профиля	2000×66×19 мм
Ширина площадки для лент	24 мм
Рассеиваемая (отводимая) тепловая мощность* на 1 м	39 Вт

* При использовании светодиодных лент и линеек.

ЧЕРТЕЖ

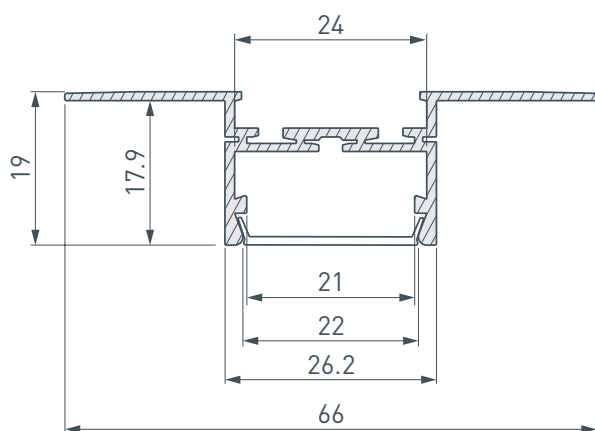

РУКОВОДСТВО ПО МОНТАЖУ ПРОФИЛЯ

Необходимые компоненты:

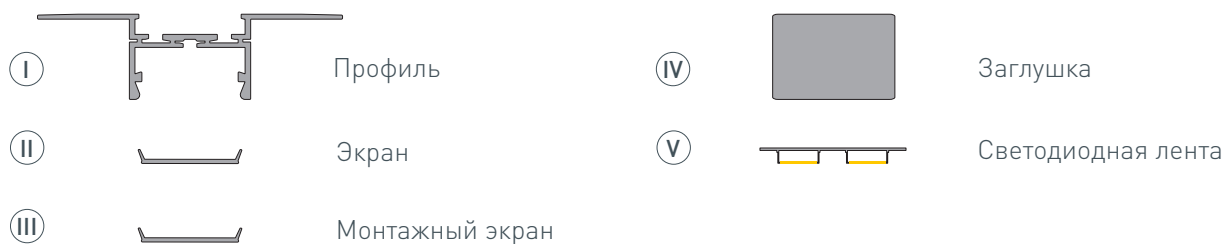

- 1** / Просверлите в профиле I отверстие, чтобы выпустить кабель питания.

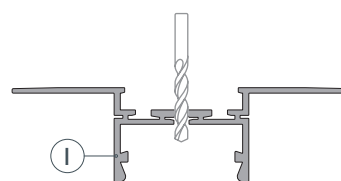

- 2** / **ВНИМАНИЕ!** Для защиты от загрязнения поверхности профиля, а также для исключения вероятности изменения конструктива профиля при проведении отделочных работ **перед установкой профиля в гипсокартон ОБЯЗАТЕЛЬНО установите на профиль I монтажный экран III**. Установите профиль I в нишу и выпустите кабель питания через подготовленное отверстие в нем. Затем закрепите профиль I саморезами.

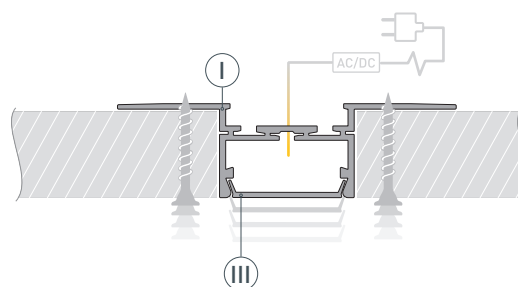

- 3** / Выполните финишную отделку потолка, чтобы скрыть саморезы крепления профиля I. С помощью малярного ножа удалите монтажный экран III из профиля I. Во избежание появления сколов и заусенцев аккуратно проведите малярным ножом в местах стыков профиля I с поверхностью. Очистите внутреннюю часть профиля I от излишков шпаклевки, краски и пыли.

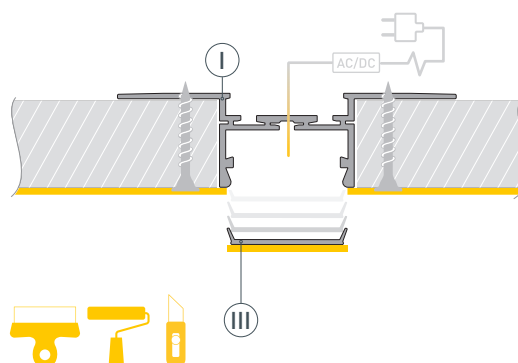

- 4 / Установите в профиль I светодиодную ленту V и соедините кабели питания светодиодной ленты. Затем установите экран II и заглушки VI.

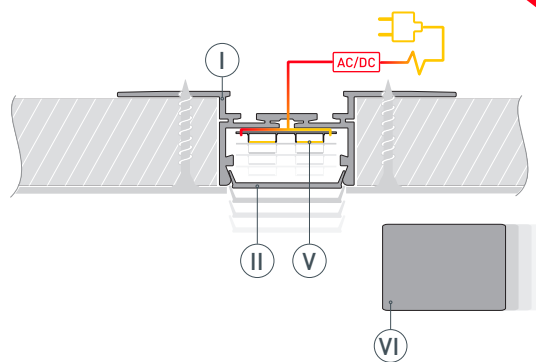

СОПУТСТВУЮЩИЕ ТОВАРЫ И АКСЕССУАРЫ

Приобретаются отдельно

Монтажный экран



028970
Для PLS

Экран



019189
MAT-L для профиля PLS-LOCK

Экран



033815
MAT-L-3000 для профиля PLS-LOCK

Экран

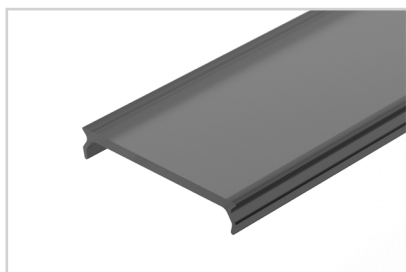

026855(1)
MAT-L-BLACK черный для PLS-LOCK

Экран

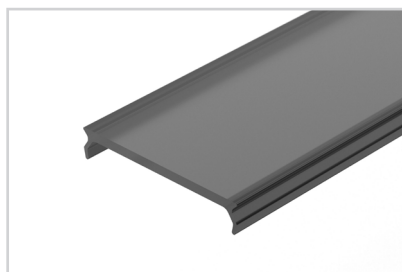

047720
MAT-L-BLACK-3000 черный для PLS-LOCK

Экран



016440
Матовый для профиля PLS-LOCK

Экран

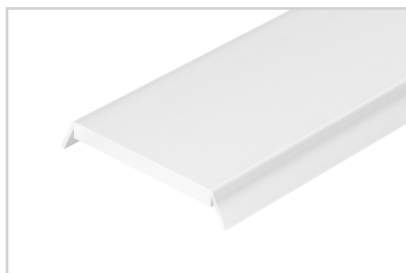

016440
Матовый для профиля PLS-LOCK-3000

Экран

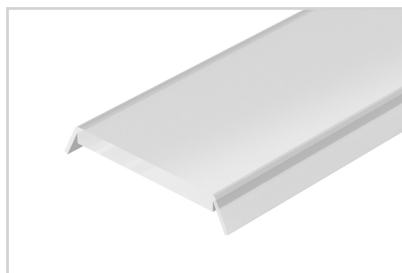

016443
Прозрачный для профиля PLS-LOCK

Экран



036119
MAT-L-10000 для профиля PLS-LOCK

СОПУТСТВУЮЩИЕ ТОВАРЫ И АКСЕССУАРЫ

Приобретаются отдельно

Экран



021746
G-LP полуматовый для PLS-GIP

Экран



015951
G-L прозрачный для PLS-GIP

Экран

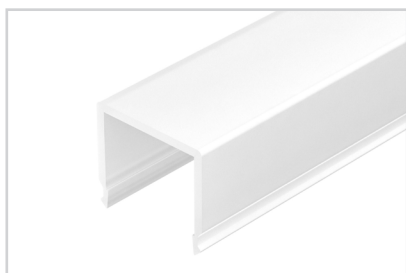

019210(1)
G-K MAT-L для PLS-GIP, LOCK

Экран

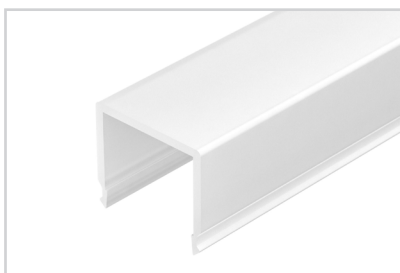

013884
G-K матовый для PLS-GIP

Заглушка



019216
Дополняющая для PLS-LOCK под экран G-K

Заглушка



019215
Дополняющая для PLS-LOCK под экран G-L

Заглушка

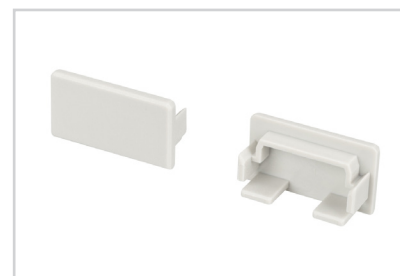

027738
Для PLS-LOCK-H15 глухая

СОПУТСТВУЮЩИЕ ТОВАРЫ И АКСЕССУАРЫ

Приобретаются отдельно

Соединитель



040975
KLUS-ZM-180

Соединитель



042771
KLUS-ZM-90

Соединитель



042852
KLUS-ZM-PION-90

Соединитель



026129
PLS-ZM-NA-120

Соединитель



026130
PLS-ZM-NA-135

Соединитель



026132
PLS-ZM-NA-PION-135