



Электронная документация

# СВЕТОДИОДНЫЕ ЛЕНТЫ

Серия IC-A120-10mm 24V 9.6 W/m



CRI>80



24 В



9.6 Вт/м

## ЦВЕТОВАЯ ТЕМПЕРАТУРА



## ОПИСАНИЕ

- ▶ Для создания основной и декоративной подсветки любых жилых, офисных и производственных помещений.
- ▶ Обеспечивает яркое и равномерное освещение без видимых точек.

## КОНСТРУКТИВНЫЙ ЧЕРТЕЖ

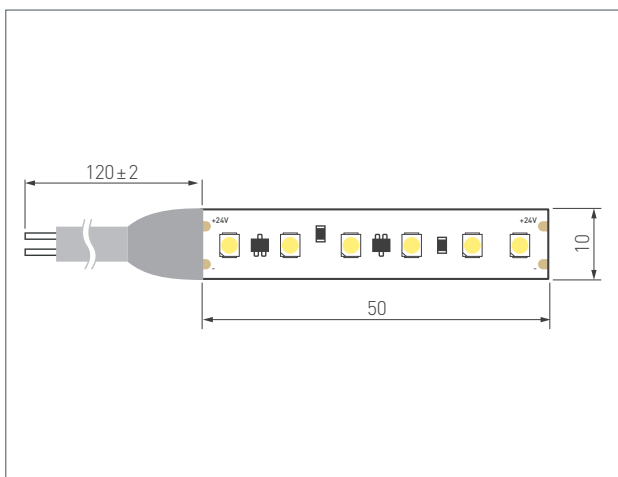

## УГОЛ ИЗЛУЧЕНИЯ

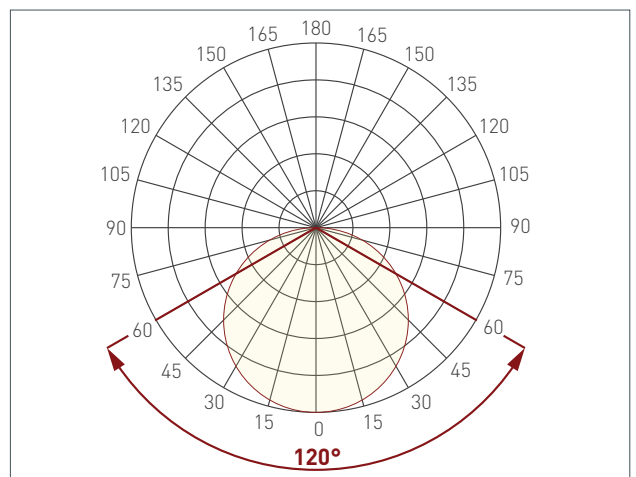

## ТИП ГЕРМЕТИЗАЦИИ

Сечение		
Габариты, Ш×В (мм)	8×1.3	10×5
Степень пылевлагозащиты	IP20	IP67

# СВЕТОДИОДНЫЕ ЛЕНТЫ

Серия IC-A120-10mm 24V 9.6 W/m



CRI > 80



24 В



9,6 Вт/м



## СВЕТОТЕХНИЧЕСКИЕ ПАРАМЕТРЫ

Ширина 8 мм



IP20



Артикул*	Цветовая температура (К)	Световой поток (лм)	Световая эффективность (лм/Вт)
<b>037963</b>	<b>6000</b>	<b>860</b>	<b>90</b>
<b>037962</b>	<b>5000</b>	<b>910</b>	<b>95</b>
<b>037961</b>	<b>4000</b>	<b>910</b>	<b>95</b>
<b>037964</b>	<b>3000</b>	<b>860</b>	<b>90</b>
<b>037965</b>	<b>2700</b>	<b>820</b>	<b>85</b>

Ширина 10 мм



IP67



Артикул*	Цветовая температура (К)	Световой поток (лм)	Световая эффективность (лм/Вт)
<b>050631</b>	<b>6000</b>	<b>780</b>	<b>81</b>
<b>050632</b>	<b>4000</b>	<b>830</b>	<b>86</b>
<b>050633</b>	<b>3000</b>	<b>780</b>	<b>81</b>
<b>050634</b>	<b>2700</b>	<b>740</b>	<b>77</b>

\* Дополнение к артикулу в скобках, например, (1), (2), (B) означает наличие модификаций товара.

Модификации отличаются незначительными улучшениями, не влияющими на основные свойства, параметры и внешний вид товара. Допускается прямая замена модификаций на основной артикул или наоборот без каких-либо условий.

# СВЕТОДИОДНЫЕ ЛЕНТЫ

Серия IC-A120-10mm 24V 9.6 W/m



CRI > 80



24 В



9.6 Вт/м



## ПОТРЕБЛЯЕМАЯ МОЩНОСТЬ

Зависимость удельной мощности ленты от длины отрезка\*



\* Удельная мощность ленты снижается при увеличении длины подключаемого отрезка из-за падения напряжения по длине ленты.

Зависимость удельной мощности ленты от напряжения питания\*

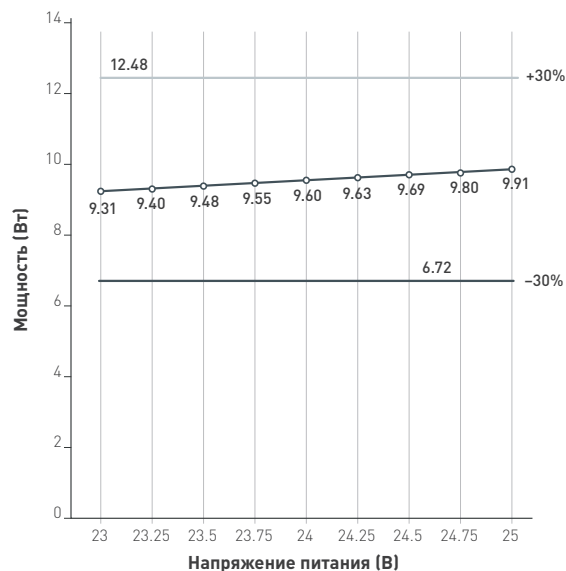

Указаны предельные границы допустимого отклонения питания ленты.

Отрезок (м)	10	9	8	7	6	5	4	3	2	1
Удельная мощность (Вт/м)	9.6	9.6	9.6	9.6	9.6	9.6	9.6	9.6	9.6	9.6
Полная мощность (Вт)	96	86.4	76.8	67.2	57.6	48	38.4	28.8	19.2	9.6

	Мощность ленты (Вт)
	Верхний предел < 30%
	Нижний предел > -30%

\* Потребляемая мощность ленты, приведенная к 1 метру.

## ВЫБОР ТРЕБУЕМОГО СЕЧЕНИЯ КАБЕЛЯ С МЕДНЫМИ ЖИЛАМИ ДЛЯ СВЕТОДИОДНОЙ ЛЕНТЫ

Длина ленты	Мощность ленты	Тип кабеля / Максимально допустимый ток для кабеля по ПУЭ						
		2×0.5 мм <sup>2</sup>	2×0.75 мм <sup>2</sup>	2×1.5 мм <sup>2</sup>	2×2.5 мм <sup>2</sup>	2×4 мм <sup>2</sup>	2×6 мм <sup>2</sup>	2×10 мм <sup>2</sup>
		Макс. 8 А	Макс. 12 А	Макс. 18 А	Макс. 25 А	Макс. 32 А	Макс. 40 А	Макс. 55 А
1 м	9.6 Вт	17 м	26 м	52 м	86 м	138 м	208 м	347 м
2 м	19.2 Вт	8 м	13 м	26 м	43 м	69 м	104 м	173 м
5 м	48 Вт	3 м	5 м	10 м	17 м	27 м	41 м	69 м
10 м	96 Вт	1 м	2 м	5 м	8 м	13 м	20 м	34 м
20 м	192 Вт	—	1 м	2 м	4 м	6 м	10 м	17 м
50 м	480 Вт	—	—	—	1 м	2 м	4 м	6 м



Выбирайте наибольшее сечение кабеля в соответствии с таблицей. Сравните допустимый ток выбранного кабеля и максимальный выходной ток источника питания. Если ток источника питания выше, чем допустимый ток кабеля, требуется обязательная установка предохранителя на входе кабеля, во избежание возгорания при возможном коротком замыкании.

# СВЕТОДИОДНЫЕ ЛЕНТЫ

Серия IC-A120-10mm 24V 9.6 W/m



CRI > 80



24 В



9,6 Вт/м



## ОБЯЗАТЕЛЬНЫЕ ТРЕБОВАНИЯ И РЕКОМЕНДАЦИИ ПО ЭКСПЛУАТАЦИИ

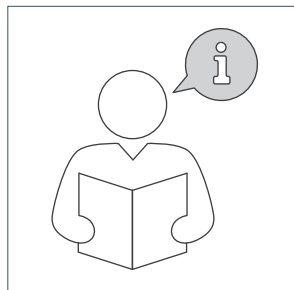

Ознакомьтесь  
с инструкцией

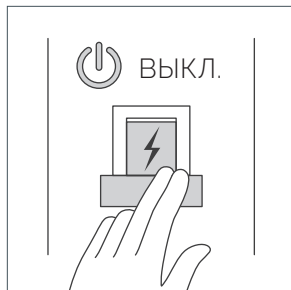

Отключите питание

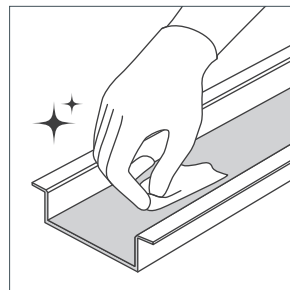

Обезжирьте поверхность

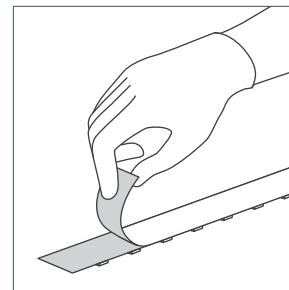

Снимите защитную  
пленку

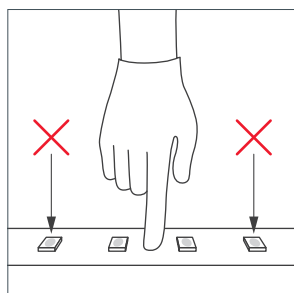

Не давите  
на светодиоды

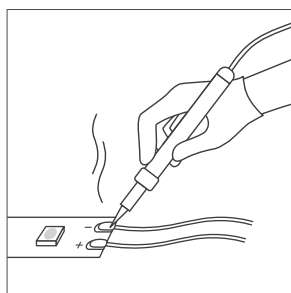

Рекомендуется пайка  
для надежности  
соединения

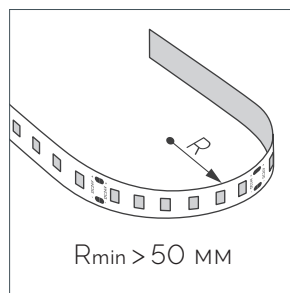

Допустимые направления  
и минимальный радиус  
изгиба ленты

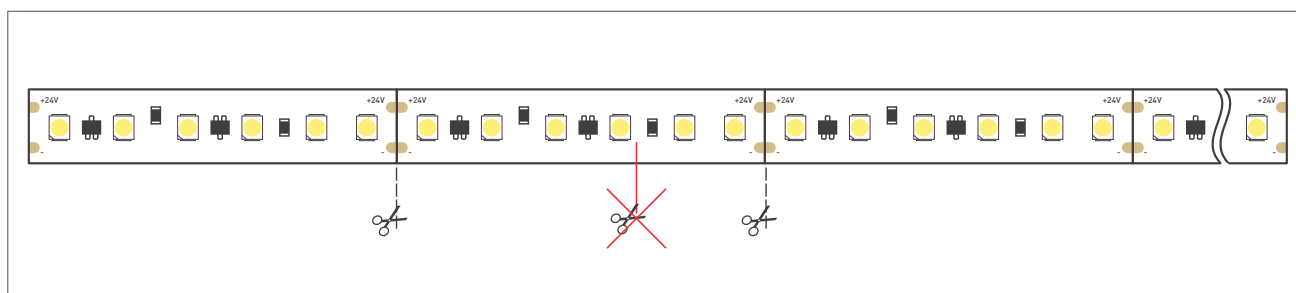

**ВНИМАНИЕ!** Резка ленты допускается только в обозначенных местах.

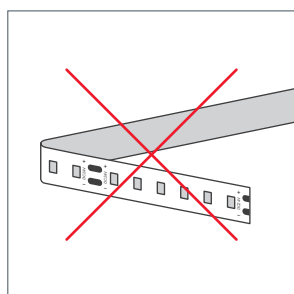

Не сгибать  
под острыми углами

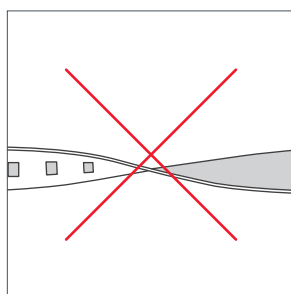

Не скручивать

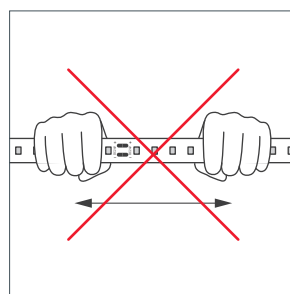

Не растягивать

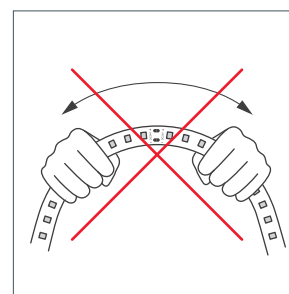

Не сгибать

# СВЕТОДИОДНЫЕ ЛЕНТЫ

Серия IC-A120-10mm 24V 9.6 W/m



CRI > 80



24 В



9,6 Вт/м



## ПОДКЛЮЧЕНИЕ СВЕТОДИОДНОЙ ЛЕНТЫ



Отрезок светодиодной ленты.

### Формула расчета мощности блока питания

$$P_{\text{БП}} = P \times L + P_3$$

$P_{\text{БП}}$  — мощность блока питания (Вт)

$L$  — длина ленты (м)

$P$  — мощность 1 м ленты (Вт)

$P_3$  — запас мощности >20% (Вт)

### Схема подключения светодиодных лент

Подключение одной светодиодной ленты с одной стороны.



Подключение двух светодиодных лент с одной стороны.

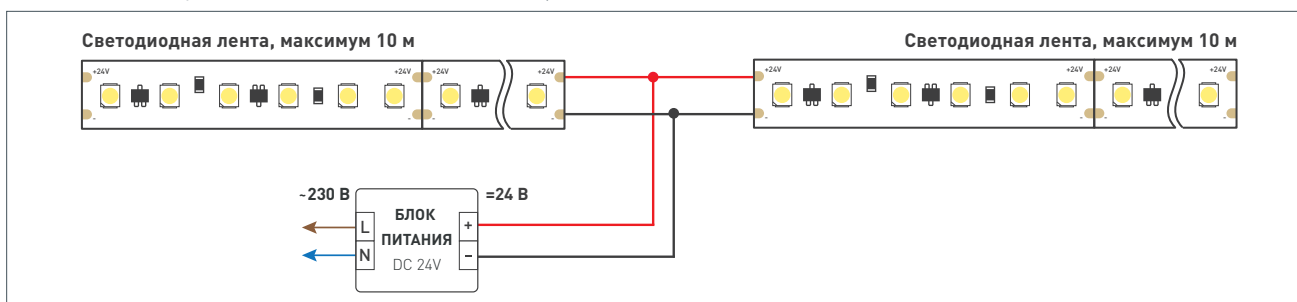

Подключение более двух светодиодных лент с одной стороны.

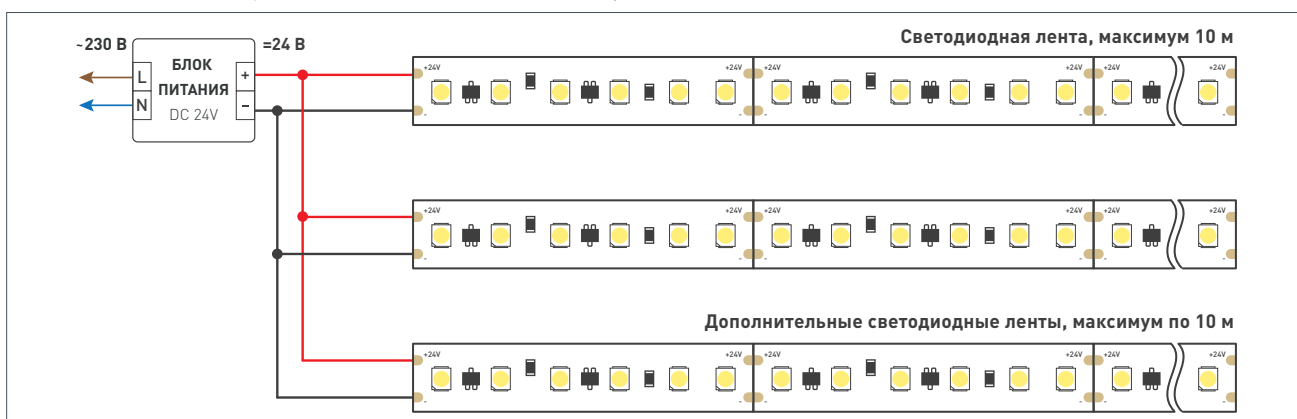

# СВЕТОДИОДНЫЕ ЛЕНТЫ

Серия IC-PS-A120-10mm 24V 9.6 W/m



CRI > 80



24 В



9,6 Вт/м



## СОПУТСТВУЮЩИЕ ТОВАРЫ



**040048 | Блок питания**  
ARPV-SP-24150  
(24V, 6.25A, 150W)



**035700 | Блок питания**  
ARV-DR150-24  
(24V, 6.25A, 150W)



**039239 | Блок питания**  
ARV-SP-24150-PFC  
(24V, 6.25A, 150W)



**022172(2) | Блок питания**  
ARV-SP-24150-SLIM-PFC  
(24V, 6.25A, 150W)



**023475 | Пульт**  
SMART-R24-DIM Black  
(4 зоны, 2.4G)



**026410 | Пульт**  
SMART-R38-DIM  
(1 зона, 2.4G)



**027102 | Панель**  
SMART-P28-DIM Black  
(12-24V, 2.4G)



**034780 | Панель**  
SMART-P6-DIM-G-IN Black  
(12-24V, 4x3A, Sens, 2.4G)



**021316 | Диммер**  
VT-S08-1x25A  
(12-24V, ПДУ Стик 12кн, RF)



**027156 | Диммер**  
ARL-OVAL-DIM Black  
(12-24V, 3x10A, ПДУ Овал, RF, RJ45)

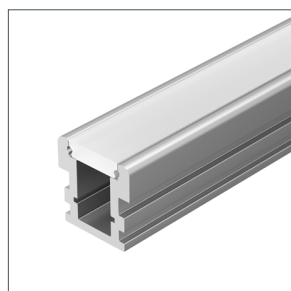

**012091 | Профиль**  
HR-F-2000



**034977 | Профиль**  
ARH-CEIL-S16-2000 ANOD

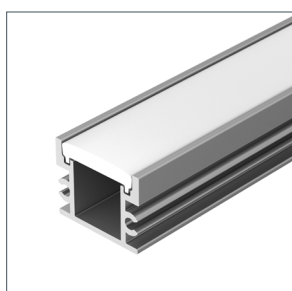

**045670 | Профиль**  
FLOOR18-H15-3000 ANOD



**045672 | Профиль**  
FLOOR18-H15-3000 ANOD  
BLACK

# СВЕТОДИОДНЫЕ ЛЕНТЫ

Серия IC-PS-A120-10mm 24V 9.6 W/m



CRI > 80



24 В



9,6 Вт/м



## УПАКОВКА

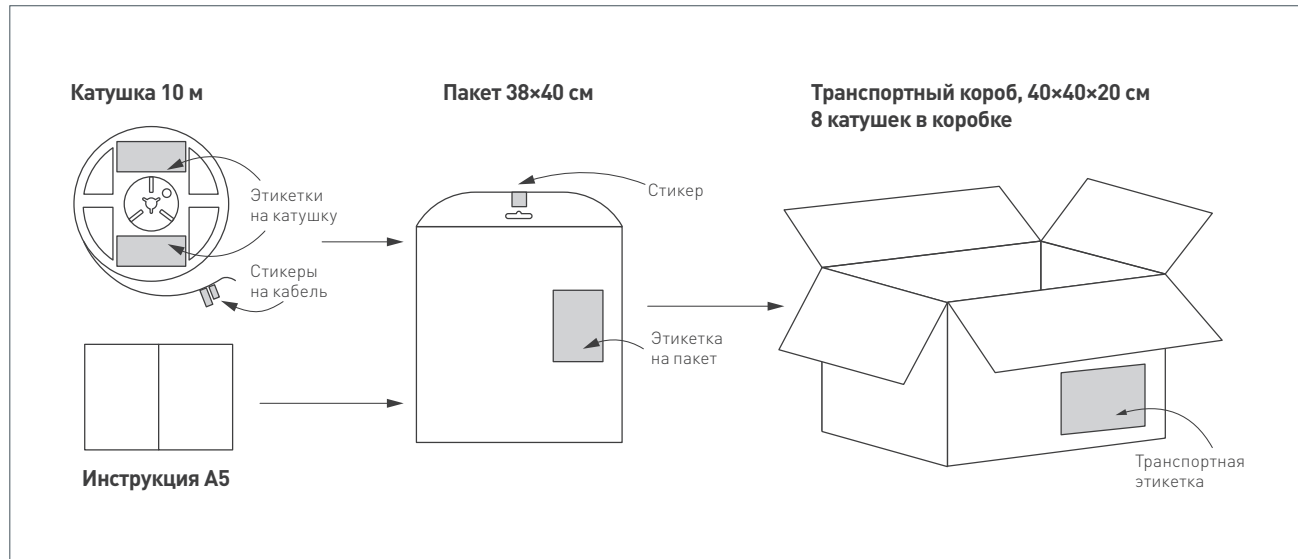
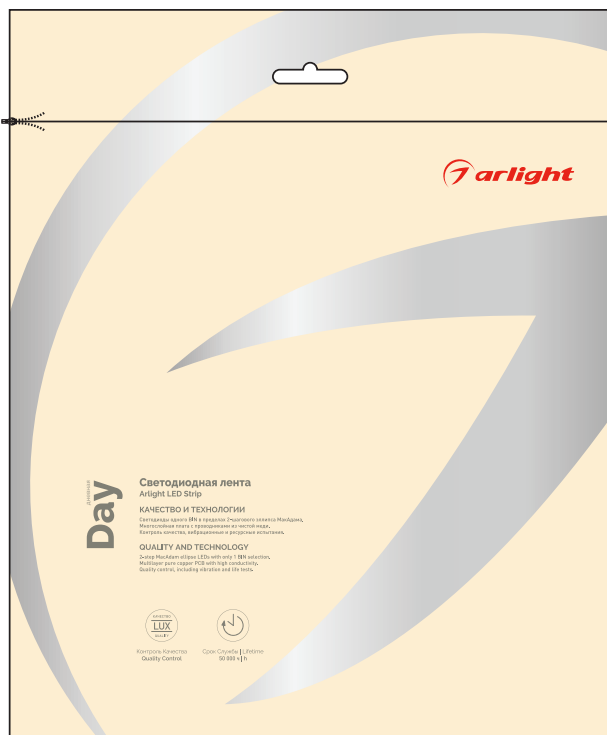

Упаковка, катушка		10 м
Вес упаковки		940 г
Вес транспортной коробки		7.5 кг